

Реле давления, Индикаторы давления, Электропневмопреобразователи

Новая модель 

Серия PM: Реле давления с диафрагмой, R1/8 - G1/4

Серия TRP: Электропневмопреобразователь, цанга под трубку 4/2

Серия 2950: Индикатор давления, M5



ОБЩИЕ ХАРАКТЕРИСТИКИ

Конструкция	с регулируемой диафрагмой
Установка	в любом положении, резьба в корпусе
Присоединение	R1/8, G1/4 (Серия PM); под трубку 4/2 (Серия TRP); M5 (Серия 2950)
Рабочая температура	-5° + 60°C
Давление	1 ÷ 10 бар
Напряжение	220 V
Максимальная мощность	100 VA
Класс защиты	IP54
Максимальное количество срабатываний в минуту	200
Срок службы	10 000 000 циклов
Максимальная сила тока	0.5 A
Электрическая прочность изоляции	1500 V

Регулируемое реле давления Серия РМ



Реле давления Серия РМ поставляются в двух исполнениях: с Н.З. (нормально закрытые) и Н.О. (нормально открытые). Требуемое значение давления устанавливается регулировочным винтом с помощью небольшой отвертки. Реле давления, в частности, используются как устройства безопасности.

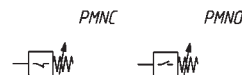
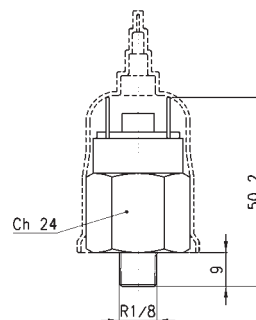

PMNC = нормально закрытый
PMNO = нормально открытый

ХАРАКТЕРИСТИКИ						
Мод.	Функция	Максимальное коммутируемое напряжение	Максимальная мощность нагрузки	Максимальный ток (DC)	Прочность изоляции	Символ
PM11-NC	Н.З.	48 V AC/DC	24 VA	0.5 A	500 V	PMNC
PM11-NA	Н.О.	48 V AC/DC	24 VA	0.5 A	500 V	PMNO

Серия РМ681-...- реле давления с шкалой индикации уровня давления

Новинка



Соответствует стандарту EN60730
Электрическое соединение: кабель поливинилхлорид 2 x 0,22 мм
Электрический контакт: Reed SPST NO
Корпус: анодированный алюминий;
резьбовые фитинги: латунь
Гистерезис: 0,8 бар (максимум)

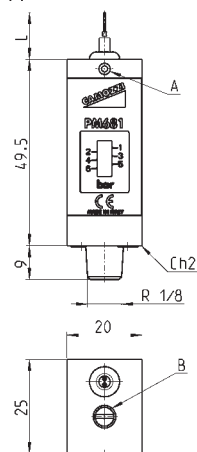

A = Винт блокировки настройки
B = Регулировочный винт

ХАРАКТЕРИСТИКИ								
Мод.	L	Максимальное коммутируемое напряжение	Максимальный коммутируемый ток	Максимальная коммутируемая мощность	Максимальная рабочая температура	Максимальное давление	Диапазон регулирования	Вес
PM681-1	1 м	48 В	0.5 А	10 Вт	60°C	20 бар	1 ± 6 бар	95 г
PM681-3	3 м	48 В	0.5 А	10 Вт	60°C	20 бар	1 ± 6 бар	95 г

Реле давления с переключающим контактом Серия РМ

Присоединение G1/4.
Диапазон регулирования от 2 до 10 бар.

Для подключения использовать эл. разъем
Мод. 124-830, [стр. 662](#)

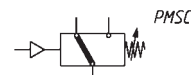
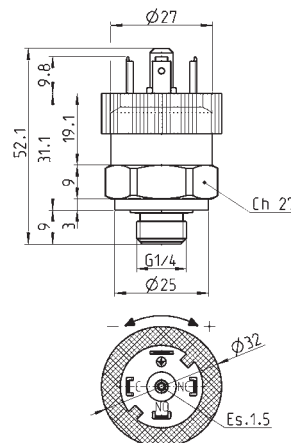

РАЗМЕРЫ							
Мод.	Функция	Максимальное коммутируемое напряжение	Максимальный коммутируемый ток	Рабочая температура	Время срабатывания	Диапазон регулирования	Максимальный гистерезис
PM11-SC	SC (*)	250 V AC 30 V DC	0.5 A	-25 C° +85 C°	> 0,1 мс	2 ± 10 бар	0.8 бар

Электропневмопреобразователь Серия TRP



Преобразователь Серия TRP специально разработан для преобразования пневматического сигнала в электрический. Контакты могут быть Н.З. (нормально закрытыми) или Н.О. (нормально открытыми). В зависимости от этого ток проходит или не проходит через преобразователь при наличии пневматического сигнала. Минимальное давление 2,5 бар.

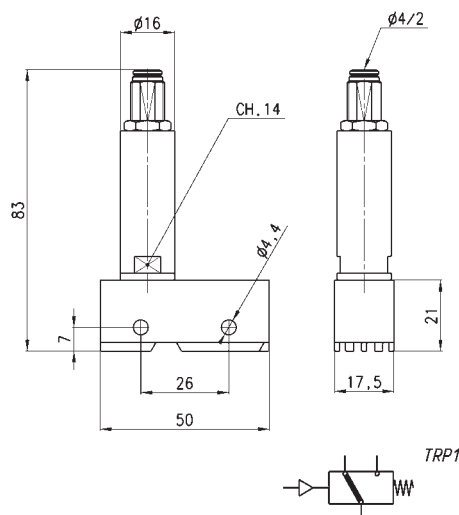

ХАРАКТЕРИСТИКИ

Мод.	Максимальное давление	Максимальное коммутируемое напряжение	Максимальный коммутируемый ток
TRP-8	8 бар	250 V AC/DC	5 A AC 0,25 A DC

Индикаторы давления Серия 2950



Индикатор давления Мод. 2950-M5 – это пассивный элемент (без пружины). Он используется для определения наличия давления в системе вручную, не нарушая соединений. Содержит индикационный элемент красного цвета.

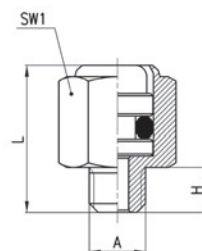

РАЗМЕРЫ

Мод.	A	H	L	SW1
2950 M5	M5	4	13,5	8

Разъём Мод. 124-830



Разъём для регулируемого реле давления Мод. PM11-SC

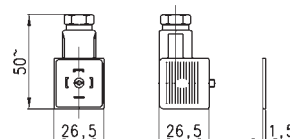

Мод.
124-830